

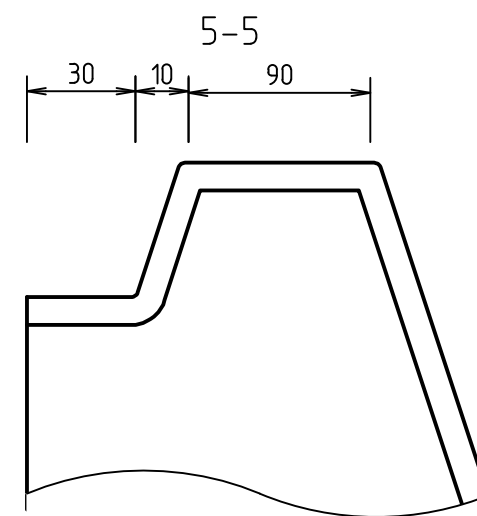

Бассейн "Виктория 6". Схема чаши самостоящей
М1:40

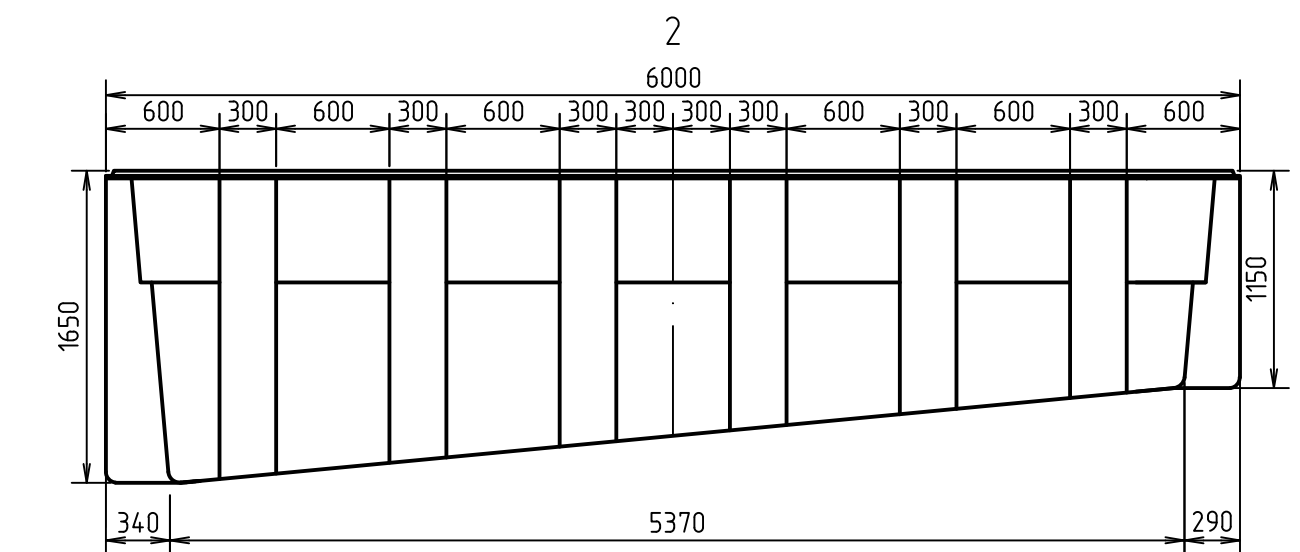
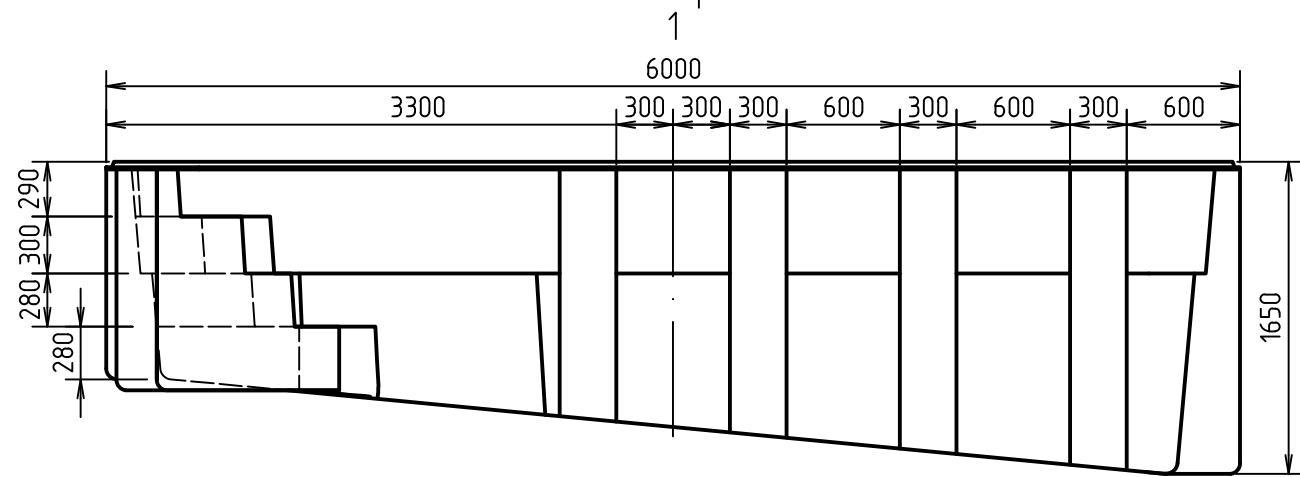
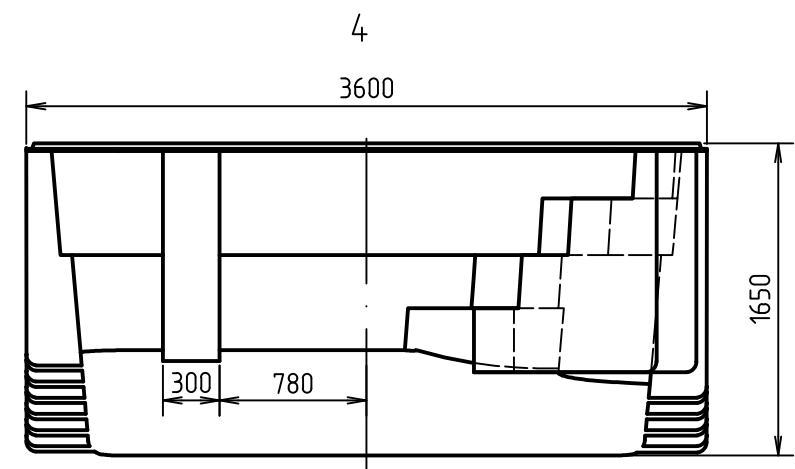
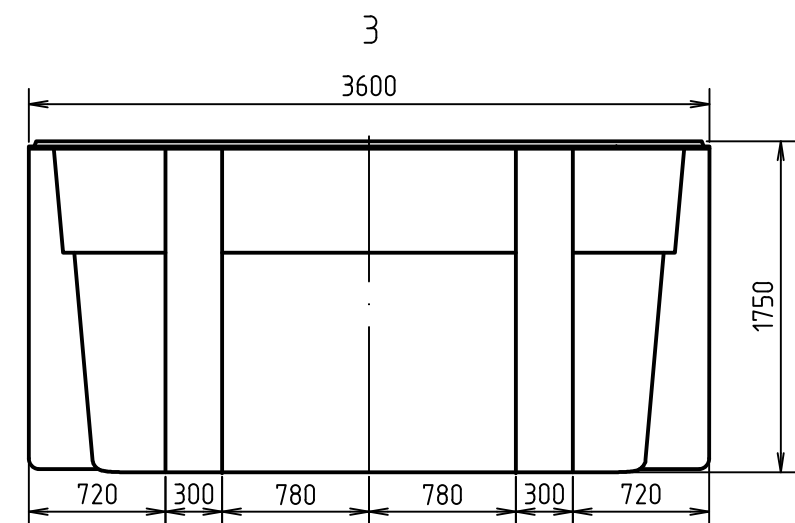
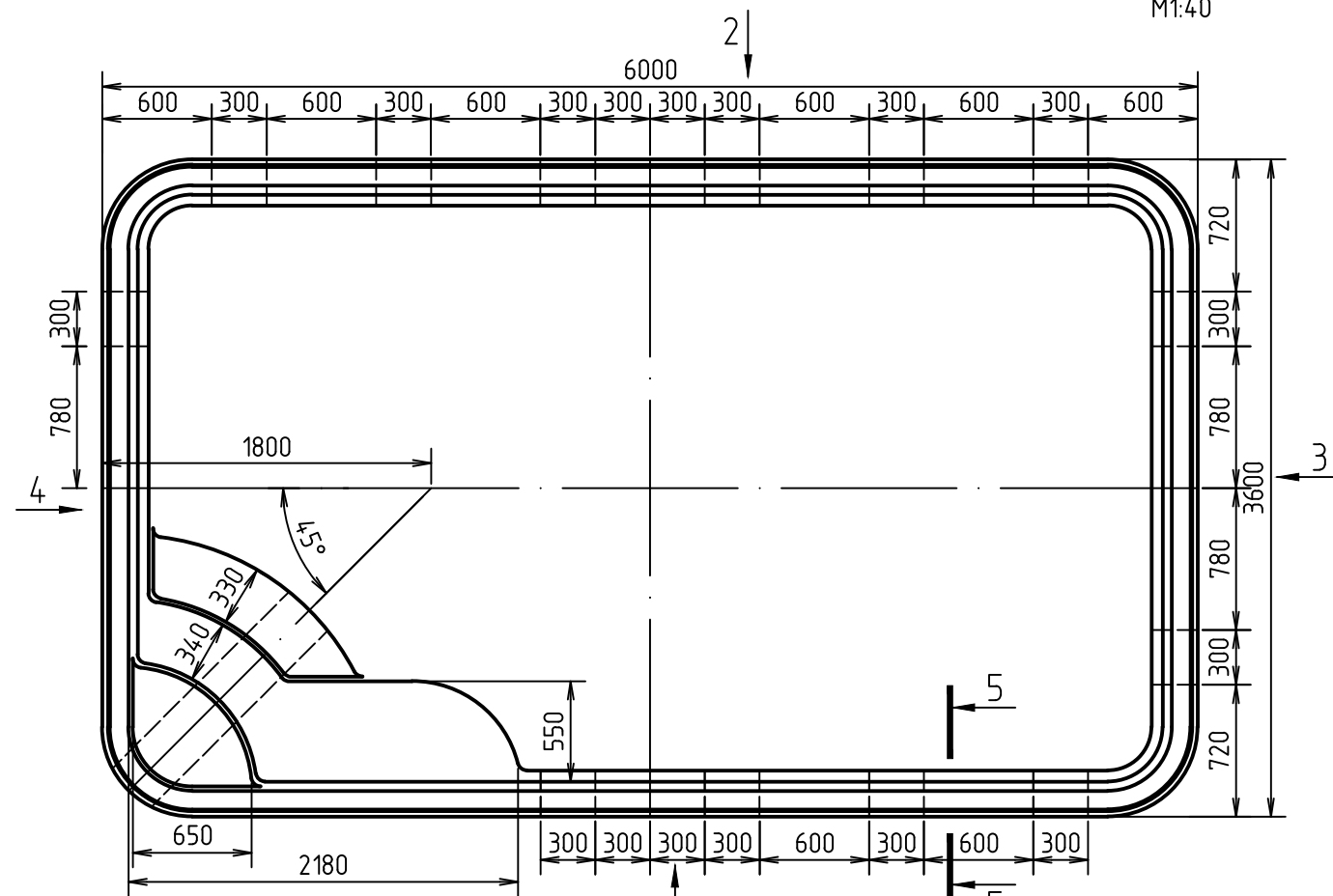

Согласовано
Взам. инв. №
Подп. и дата
Инв. № подл.

Бассейн "Виктория 6"								
Изм.	Кол. уч.	Лист	№ док.	Подп.	Дата			
	Разработал	Зайков К.			5.2023			
Типовое решение						Стадия	Лист	Листов
						П	1	
Бассейн "Виктория 6". Схема чаши самостоящей								
						Формат А3		