

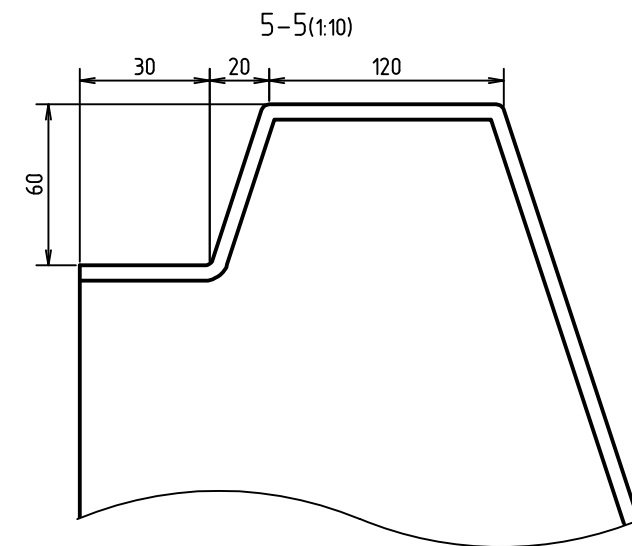

Бассейн "Туса Элит". Схема чаши самонесущей  
М1:50

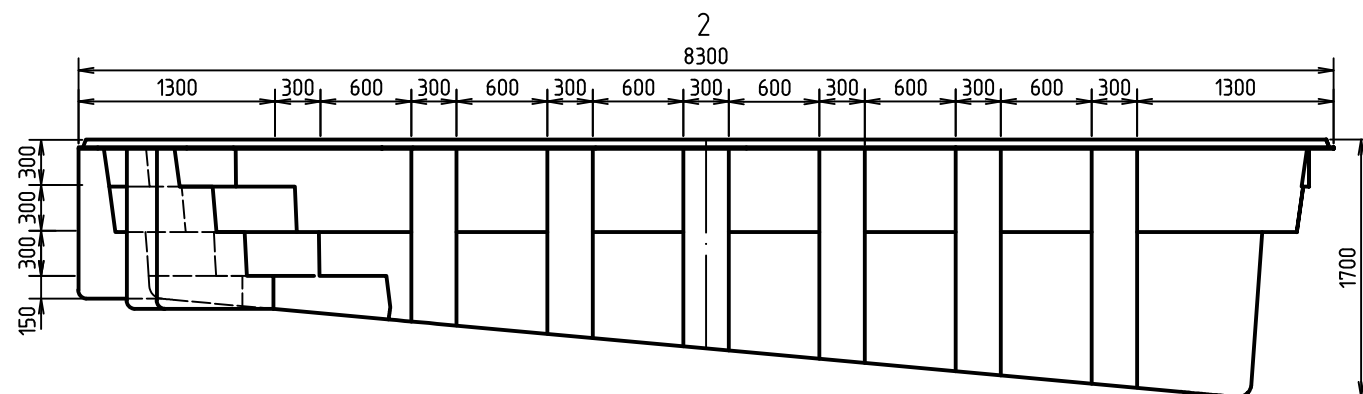
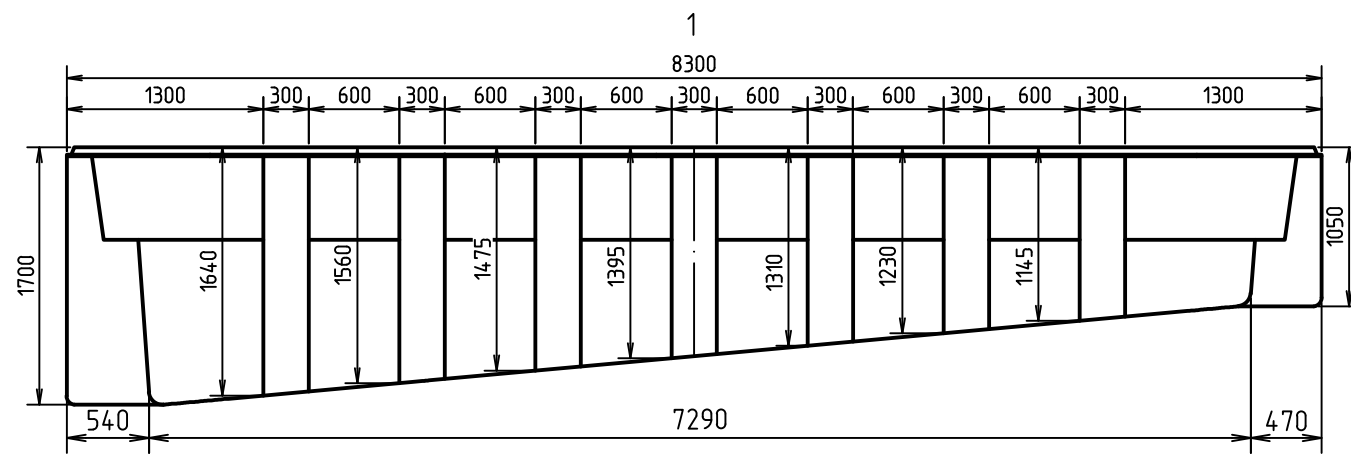
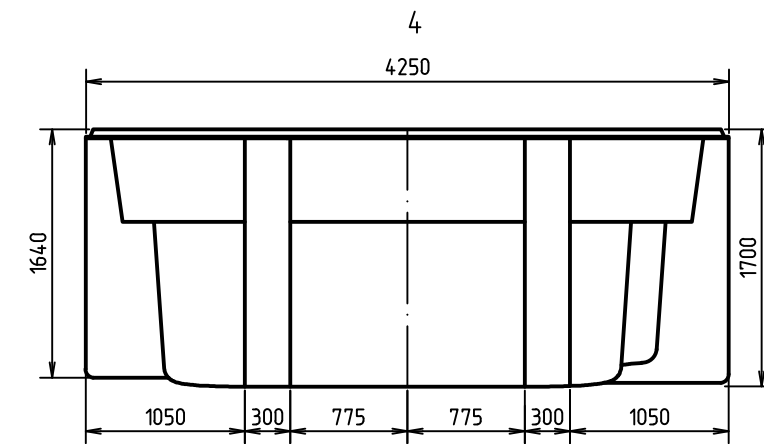
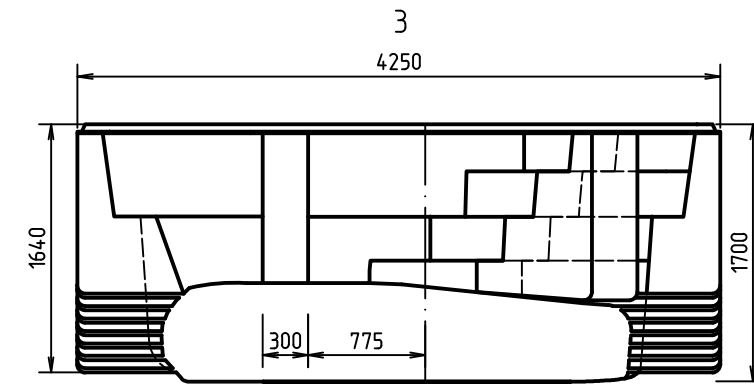
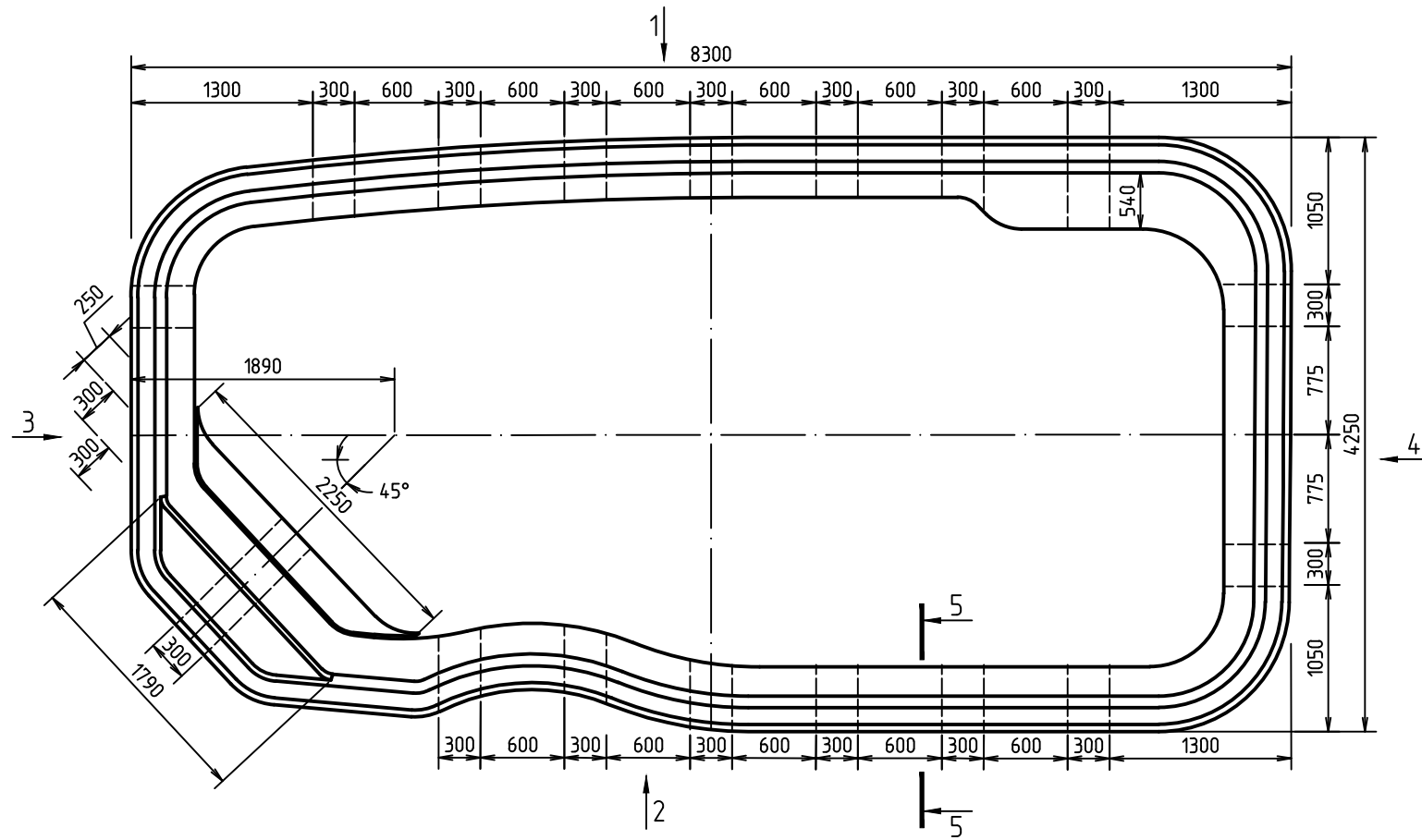

Согласовано
Взам. инв. №
Подп. и дата
Инв. № подл.

Бассейн "Туса Элит"							
Изм.	Кол. уч.	Лист	№ док.	Подп.	Дата		
Разработал	Зайков К.				5.2023		
Типовое решение					Стадия	Лист	Листов
					П		1
Утвердил	Зиновьев Я.В.				5.2023	Бассейн "Туса Элит". Схема чаши самонесущей	
							
						Формат А3	